

HW – bestückte Präzisions Kreissägeblätter

für die Holz.- Kunststoff und Metallbearbeitung

Preisliste 2008

Made in Germany

Jörg Jasky Werkzeugtechnik
Tel: 0202 / 705 35 90 / Fax 0202 / 705 35 91



HW - best.- Zuschneid-Kreissägeblätter

Type: LFZ - LWZ

Mit flach- oder wechselseitig geschliffenen Zähnen für Längs- Und Querschnitte in Naturhölzer. Für Trennschnitte in Holz- und Plattenwerkstoffen



Artikel Nr	∅						€
2500100	250	3,2/2,2	30	Combi	18	FZ	29,50 €
2500101	250	3,2/2,2	30	Combi	24	WZ	30,50 €
2700100	270	3,2/2,2	30	Combi	18	FZ	32,50 €
3000100	300	3,2/2,2	30	Combi	24	WZ	35,00 €
3000101	300	3,2/2,2	30	Combi	28	WZ	40,00 €
3150100	315	3,2/2,2	30	Combi	24	WZ	41,50 €
3150101	315	3,2/2,2	30	Combi	28	WZ	43,00 €
3150104	315	3,2/2,2	30	Combi	16	FZ	37,00 €
3500100	350	3,5/2,5	30	Combi	16	FZ	40,00 €
3500101	350	3,5/2,5	30	Combi	24	WZ	41,50 €
3500102	350	3,5/2,5	30	Combi	28	WZ	41,50 €
3500103	350	3,5/2,5	30	Combi	32	WZ	43,00 €
4000100	400	3,5/2,5	30	Combi	18	FZ	51,00 €
4000101	400	3,5/2,5	30	Combi	28	WZ	53,50 €
4000102	400	3,5/2,5	30	Combi	36	WZ	56,00 €
4000103	400	3,5/2,5	30	Combi	32	WZ	55,00 €
4500100	450	4,0/2,8	30	Combi	32	WZ	61,50 €
4500101	450	4,0/2,8	30	Combi	40	WZ	67,00 €
5000100	500	4,0/2,8	30	Combi	36	WZ	75,00 €
5000101	500	4,0/2,8	30	Combi	44	WZ	80,00 €
6000100	600	4,0/2,8	30		40	WZ	147,00 €
6000102	600	4,0/2,8	30		54	WZ	158,00 €
7000100	700	4,4/3,2	30		46	WZ	192,00 €
7000101	700	4,4/3,2	30		60	WZ	203,00 €

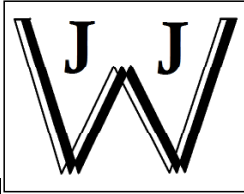

HW - best.- Wechselzahn -Kreissägeblätter

Type: UW - KW - VW

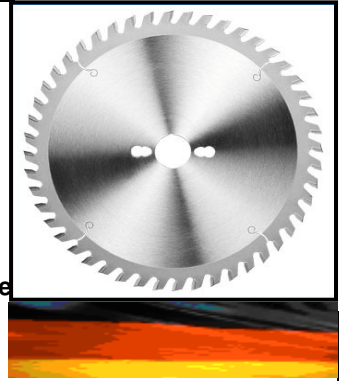

Geeignet für Naturholz bis hin zu oberflächenvergüteten Plattenwerkstoffen

Mittlere Zahnreihe für gute Schnittqualität in allen Hölzern und Plattenwerkstoffen

Hohe Zahnreihe für feine Fertigschnitte in harten Schichtstoffplatten

Artikel Nr	Ø						€
1800200	180	3,2/2,2	30		30	WZ	28,50 €
2000203	200	3,2/2,2	30		48	WZ	40,00 €
2500200	250	3,2/2,2	30	Combi	24	WZ	31,00 €
2500201	250	3,2/2,2	30	Combi	30	WZ	33,50 €
2500202	250	3,2/2,2	30	Combi	40	WZ	37,50 €
2500203	250	3,2/2,2	30	Combi	48	WZ	40,00 €
2500204	250	3,2/2,2	30	Combi	60	WZ	44,50 €
2500205	250	3,2/2,2	30	Combi	80	WZ	53,50 €
2500206	250	3,2/2,2	30	Combi	42	WZ	37,50 €
2600204	260	3,2/2,2	30		60	WZ	51,50 €
2700201	270	3,2/2,2	30		24	WZ	43,00 €
2800200	280	3,2/2,2	30		48	WZ	51,00 €
3000200	300	3,2/2,2	30	Combi	36	WZ	45,50 €
3000201	300	3,2/2,2	30	Combi	48	WZ	47,00 €
3000202	300	3,2/2,2	30	Combi	60	WZ	53,50 €
3000203	300	3,2/2,2	30	Combi	72	WZ	57,50 €
3000204	300	3,2/2,2	30	Combi	96	WZ	69,50 €
3000206	300	3,2/2,2	30	Combi	120	WZ	89,50 €
3150200	315	3,2/2,2	30	Combi	48	WZ	53,50 €
3500200	350	3,5/2,5	30	Combi	42	WZ	53,50 €
3500201	350	3,5/2,5	30	Combi	54	WZ	61,50 €
3500202	350	3,5/2,5	30	Combi	72	WZ	69,50 €
3500203	350	3,5/2,5	30	Combi	84	WZ	73,50 €
3500204	350	3,5/2,5	30	Combi	108	WZ	84,00 €
4000200	400	3,5/2,5	30	Combi	48	WZ	64,00 €
4000201	400	3,5/2,5	30	Combi	60	WZ	73,50 €
4000202	400	3,5/2,5	30	Combi	84	WZ	83,00 €
4000203	400	3,5/2,5	30	Combi	96	WZ	88,00 €
4000204	400	3,5/2,5	30	Combi	120	WZ	99,50 €
4000205	400	3,5/2,5	30	Combi	32	WZ	55,00 €
4500201	450	4,0/2,8	30	Combi	66	WZ	99,50 €
5000200	500	4,0/2,8	30	Combi	60	WZ	106,50 €
5000201	500	4,0/2,8	30	Combi	72	WZ	115,00 €

Jörg Jasky Werkzeugtechnik

Möschborn 1 c D - 42349 Wuppertal

Tel.: 0202 / 705 35 90 Fax.: 0202 / 705 35 91 e-mail: j.jasky@t-online.de





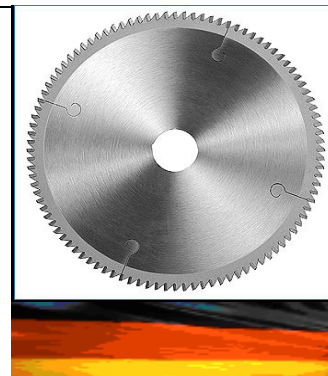

HW - best.- Spezial -Kreissägeblätter

Type: GLK

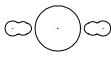

HW - Spezial Glasleistensägeblätter in HW dünne Ausführung.
einzusetzen für Alu- und Kunststoffe im Fensterbau

Artikel Nr	∅					€
1750300	175	2,1/1,6	20		68 WZ	89,50 €
2000305	200	2,2/1,8	30		100 TF neg.	116,50 €
2000306	200	2,2/1,8	32		100 TF neg.	116,50 €
2500303	250	2,2/1,8	20		120 WZ neg.	140,00 €

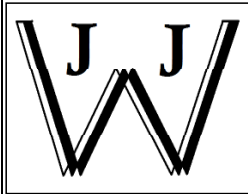

HW - best.- Spezial -Kreissägeblätter

Type: KDH - KDH neg.

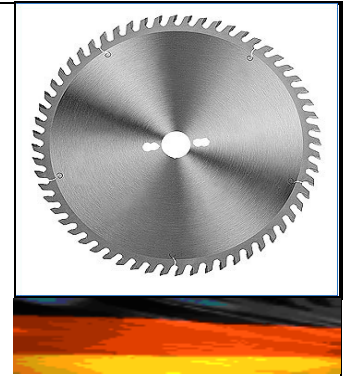

Spezialsägeblatt für optimale Schnittgüte in beidseitig mit Polyester, Thermoplasten oder Duroplasten beschichteten Spanplatten bis 30 mm Schnitthöhe, ohne Anwendung eines Vorritzers

Artikel Nr	Ø					€
2000500	200	3,0/2,0	30		36 HDF	53,50 €
2200500	220	3,2/2,2	30	2/7/42	40 HDF	57,50 €
2500500	250	3,2/2,2	30	Combi	48 HDF	64,00 €
2500501	250	3,2/2,2	30	Combi	48 HDF neg.	64,00 €
3000500	303	3,2/2,2	30	Combi	60 HDF	77,00 €
3000501	303	3,2/2,2	30	Combi	60 HDF neg.	77,00 €
3000502	303	3,2/2,2	30	Combi	72 HDF	89,00 €
3000504*	303	3,2/2,2	30	Combi	60 HDF	85,00 €
3500500	350	3,5/2,5	30	Combi	72 HDF	101,00 €
4000500	400	3,2/2,2	30	Combi	78 HDF	109,50 €

*besonders geräuscharm und schwingungsarm





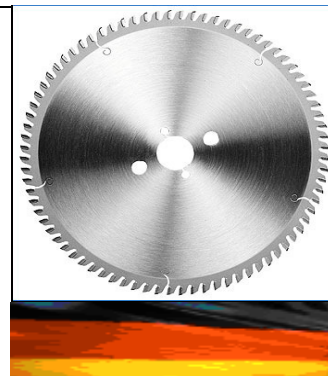

HW - best.- Kreissägeblätter für Aluminium

Type: NE positiv

Für Schnitte in Vollmaterialien und Profilen aus Aluminium und anderen NE - Legierungen, sowie aus Kunststoff. Einsatz auf Tischkreissägen und teilweise auf Doppelgehrungssägen.

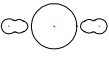

Artikel Nr	Ø					€
2500800	250	3,2/2,5	30	Combi + 2/7/42	60 TF pos.	75,00 €
2500802	250	3,2/2,5	30	Combi + 2/7/42	80 TF pos.	81,00 €
2500804	250	3,2/2,5	32	Combi	80 TF pos.	91,00 €
2750800	275	3,2/2,5	40	2/8/55 + 4/12//64	72 TF pos.	93,00 €
3000800	300	3,2/2,5	30	Combi	72 TF pos.	93,00 €
3000801	300	3,2/2,5	32	Combi	84 TF pos.	97,50 €
3000804	300	3,2/2,5	30	Combi	96 TF pos.	96,00 €
3000806	300	3,2/2,5	32	Combi	96 TF pos.	108,00 €
3300804	330	3,2/2,5	30		96 TF pos.	130,50 €
3500806	350	3,4/2,8	30	Combi	108 TF pos.	135,00 €
3500811	350	3,3/2,8	32	Combi	84 TF pos.	123,50 €
3500814	350	3,2/2,8	30	Combi	84 TF pos.	121,50 €
4000801	400	4,0/3,2	30	Combi	72 TF pos.	132,50 €
4000803	400	4,0/3,2	30	Combi	96 TF pos.	165,00 €
4000806	400	3,8/3,2	32	Combi	96 TF pos.	165,00 €
4200801	420	4,0/3,2	30	Combi	96 TF pos.	176,00 €
4300800	430	4,0/3,2	30		96 TF pos.	176,00 €
4500800	450	4,0/3,2	30	Combi	96 TF pos.	176,50 €
4500801	450	3,8/3,2	32	Combi	96 TF pos.	176,50 €
4500802	450	4,0/3,2	30	Combi	108 TF pos.	179,50 €
4500806	450	4,0/3,2	40	4/12/64 + 2/15/80	110 TF pos.	187,50 €
5000800	500	4,2/3,6	30	Combi	72 TF pos.	187,50 €
5000801	500	4,2/3,6	30	Combi	120 TF pos.	232,50 €
5000806	500	4,2/3,6	32	Combi	120 TF pos.	232,50 €
5500800	550	4,4/3,6	32	Combi	96 TF pos.	300,00 €
5500801	550	4,4/3,6	32	Combi	128 TF pos.	325,00 €
5500805	550	4,4/3,8	30	Combi	110 TF pos.	310,00 €
6000800	600	4,6/4,0	30		140 TF pos.	448,00 €

Jörg Jasky Werkzeugtechnik

Möschborn 1 c D - 42349 Wuppertal

Tel.: 0202 / 705 35 90 Fax.: 0202 / 705 35 91 e-mail: j.jasky@t-online.de



HW - best.- Kreissägeblätter für Aluminium

Type: NE negativ

Für Schnitte in Vollmaterialien und Profilen aus Aluminium und anderen NE - Legierungen, sowie aus Kunststoff. Einsatz auf Kapp- und Gehrungssägen, Radialsägen und teilweise für stehende Plattensägen z.B. Striebig o. Holz Her



Artikel Nr	Ø					€
2501100	250	3,2/2,5	30	2/7/42	60 TF neg.	67,00 €
2501101	250	3,2/2,5	32	Combi	60 TF neg.	75,00 €
2501103	250	3,2/2,5	30	Combi	80 TF neg.	71,00 €
2501104	250	3,2/2,5	32	Combi	80 TF neg.	91,00 €
2501106	250	3,2/2,5	32	Combi	96 TF neg.	109,00 €
2751101	275	3,2/2,5	40	2/9/55 + 4/12/64	88 TF neg.	100,00 €
3001101	300	3,2/2,5	30	Combi	72 TF neg.	91,50 €
3001102	300	3,2/2,5	32	Combi	84 TF neg.	97,50 €
3001103	300	3,2/2,5	30	Combi	96 TF neg.	96,00 €
3001104	300	3,2/2,5	32	Combi	96 TF neg.	107,50 €
3301102	330	3,2/2,5	30	Combi	96 TF neg.	130,50 €
3301103	330	3,2/2,5	32	Combi	96 TF neg.	130,50 €
3501102	350	3,3/2,8	32	Combi	84 TF neg.	121,50 €
3501104	350	3,3/2,8	32	Combi	96 TF neg.	127,50 €
3501105	350	3,4/2,8	30	Combi	108 TF neg.	135,00 €
3501106	350	3,4/2,8	32	Combi	108 TF neg.	135,00 €
3501107	350	3,4/2,8	40	2/9/55 + 4/12/64	108 TF neg.	135,00 €
3501114	350	3,3/2,8	30	Combi	96 TF neg.	127,50 €
3801100	380	3,8/3,2	32	Combi	110 TF neg.	174,50 €
4001103	400	3,8/3,2	30	Combi	96 TF neg.	165,00 €
4001106	400	4,0/3,2	30	Combi	108 TF neg.	173,00 €
4001109	400	4,0/3,2	32	Combi	100 TF neg.	167,00 €
4001112	400	4,0/3,2	32	Combi	96 TF neg.	165,00 €
4001117	400	4,0/3,2	30	Combi	120 TF neg.	189,00 €
4201100	420	4,0/3,2	30	Combi	96 TF neg.	176,00 €
4201101	420	4,0/3,2	30	Combi	108 TF neg.	185,00 €
4501104	450	4,0/3,2	30	Combi	108 TF neg.	185,00 €
4501108	450	4,0/3,2	32	Combi	108 TF neg.	185,00 €
5001102	500	4,2/3,6	30	Combi	120 TF neg.	233,00 €
5001104	500	4,2/3,6	80	6/6,5/100	100 TF neg.	225,00 €
5501101	550	4,4/3,8	32	Combi	128 TF neg.	325,00 €
6001100	600	4,6/4,0	30	Combi	140 TF neg.	448,00 €

Jörg Jasky Werkzeugtechnik

Möschborn 1 c D - 42349 Wuppertal

Tel.: 0202 / 705 35 90 Fax.: 0202 / 705 35 91 e-mail: j.jasky@t-online.de

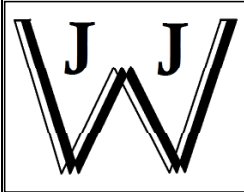



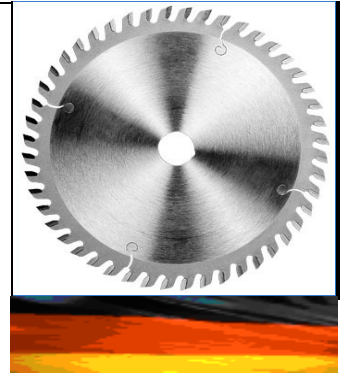

HW - best.- Kreissägeblätter für Handmaschinen

Type: HKS

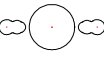

für Handmaschinen, Kapp- und Gehrungsmaschinen, Wechselzahn

Artikel Nr	Ø					€
1001205	100	3,97/2,8	22		12 WZ	31,30 €
1001210	100	3,97/2,8	22		6 WZ	18,90 €
1251201	125	2,6/1,6	12,7		24 WZ	20,00 €
1251204	125	2,6/1,6	20		24 WZ	20,00 €
1251205	125	2,6/1,6	20		36 WZ	26,70 €
1301204	130	2,6/1,6	16		24 WZ	20,00 €
1301206	130	2,6/1,6	20		10 WZ	16,30 €
1301207	130	2,6/1,6	20		24 WZ	20,00 €
1301208	130	2,6/1,6	20		36 WZ	27,30 €
1401203	140	2,6/1,6	20		12 WZ	17,40 €
1401204	140	2,6/1,6	20		24 WZ	20,00 €
1401205	140	2,6/1,6	20		42 WZ	30,50 €
1401207	140	2,6/1,6	12,7		24 WZ	20,00 €
1501207	150	2,6/1,6	16		24 WZ	20,00 €
1501208	150	2,6/1,6	16		48 WZ	34,80 €
1501212	150	2,6/1,6	20		12 WZ	17,40 €
1501214	150	2,6/1,6	20		48 WZ	34,80 €
1501222	150	2,6/1,6	20		24 WZ	20,00 €
1501223	150	2,6/1,6	30		24 WZ	20,00 €
1601201	160	2,6/1,6	16		24 WZ	21,20 €
1601202	160	2,6/1,6	16		48 WZ	36,00 €
1601203	160	2,6/1,6	20		12 WZ	17,40 €
1601204	160	2,6/1,6	20		24 WZ	21,20 €
1601205	160	2,6/1,6	20		48 WZ	36,00 €
1601207	160	2,6/1,6	30		24 WZ	21,20 €
1601208	160	2,6/1,6	30		48 WZ	36,00 €
1601218	160	2,6/1,6	20		40 WZ	31,40 €
1651207	165	2,6/1,6	30		24 WZ	21,20 €
1651208	165	2,6/1,6	16		20 WZ	21,00 €
1701202	170	2,6/1,6	16		52 WZ	38,60 €
1701204	170	2,6/1,6	20		24 WZ	22,70 €
1701207	170	2,6/1,6	30		24 WZ	22,70 €
1701208	170	2,6/1,6	30		52 WZ	38,60 €
1801202	180	2,8/1,8	20		56 WZ	40,00 €
1801225	180	2,8/1,8	22	Lamello	24 WZ	33,10 €
D1801222	180	2,5/1,4	22	Lamello	12 WZ	29,30 €

Jörg Jasky Werkzeugtechnik

Möschborn 1 c D - 42349 Wuppertal

Tel.: 0202 / 705 35 90 Fax.: 0202 / 705 35 91 e-mail: j.jasky@t-online.de

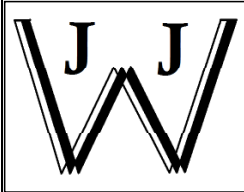



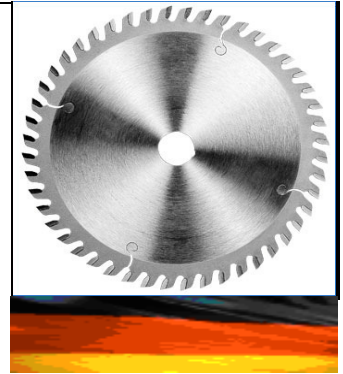

HW - best.- Kreissägeblätter für Handmaschinen

Type: HKS

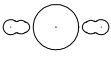

für Handmaschinen, Kapp- und Gehrungsmaschinen, Wechselzahn

Artikel Nr	Ø					€
1821200	182	2,8/1,8	20		24 WZ	22,70 €
1821201	182	2,8/1,8	16		24 WZ	22,70 €
1821203	182	2,8/1,8	20		14 WZ	18,60 €
1821204	182	2,8/1,8	16		14 WZ	18,60 €
1821207	182	2,8/1,8	30		24 WZ	22,70 €
1821208	182	2,8/1,8	30		56 WZ	40,00 €
1851202	185	2,6/1,6	30		14 FL	18,90 €
1901201	190	2,8/1,8	16		30 WZ	25,30 €
1901202	190	2,8/1,8	16		56 WZ	40,00 €
1901203	190	2,8/1,8	20		14 WZ	18,60 €
1901204	190	2,8/1,8	20		30 WZ	25,30 €
1901206	190	2,8/1,8	30		14 WZ	18,60 €
1901207	190	2,8/1,8	30		30 WZ	25,30 €
1901208	190	2,8/1,8	30		56 WZ	40,00 €
1901210	190	2,8/1,8	16		24 WZ	24,10 €
1901212	190	2,8/1,8	20		24 WZ	24,10 €
1901213	190	2,8/1,8	30		24 WZ	24,10 €
1901219	190	2,8/1,8	30		48 WZ	37,50 €
1901220	190	2,8/1,8	30		40 WZ	37,50 €
1901225	190	2,8/1,8	20		48 WZ	37,80 €
2001203	200	2,8/1,8	30		64 WZ	45,30 €
2001204	200	2,8/1,8	30		16 WZ	21,20 €
2001206	200	2,8/1,8	30		48 WZ	37,50 €
2001209	200	2,8/1,8	30		36 WZ	28,20 €
2001215	200	2,8/1,8	30		24 WZ	25,30 €
2101205	210	2,8/1,8	30		30 WZ	29,30 €
2101206	210	2,8/1,8	30		48 WZ	38,60 €
2101207	210	2,8/1,8	30		64 WZ	45,30 €
2101215	210	2,8/1,8	30		24 WZ	25,30 €
2161200	216	2,8/1,8	30		24 WZ neg.	28,20 €
2161201	216	2,8/1,8	30		48 WZ neg.	40,00 €
2161202	216	2,8/1,8	30		60 WZ neg.	44,10 €
2161203	216	2,8/1,8	30		80 WZ neg.	50,80 €
2201201	220	2,8/1,8	30		34 WZ	30,50 €
2201202	220	2,8/1,8	30		48 WZ	40,00 €
2201203	220	2,8/1,8	30		64 WZ	46,70 €

Jörg Jasky Werkzeugtechnik

Möschborn 1 c D - 42349 Wuppertal

Tel.: 0202 / 705 35 90 Fax.: 0202 / 705 35 91 e-mail: j.jasky@t-online.de

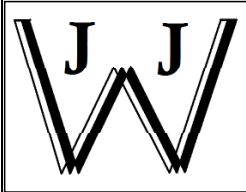





HW - best.- Kreissägeblätter für Handmaschinen

Type: HKS

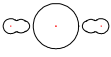

für Handmaschinen, Kapp- und Gehrungsmaschinen, Wechselzahn

Artikel Nr	Ø					€
2251200	225	2,8/1,8	30		24 WZ	25,30 €
2321200	232,5	2,8/1,8	30		64 WZ	46,70 €
2321202	232,5	2,8/1,8	30		24 WZ	26,70 €
2321203	232,5	2,8/1,8	30		20 WZ	25,30 €
2321204	232,5	2,8/1,8	30		34 WZ	30,50 €
2321205	232,5	2,8/1,8	30		48 WZ	40,00 €
2321219	232,5	2,8/1,8	30		18 WZ	24,70 €
2351200	235	3,0/2,0	25		24 WZ	26,70 €
2401203	240	3,0/2,0	30		48 WZ	41,20 €
2401205	240	3,0/2,0	30		24 WZ	28,20 €
2401207	240	3,0/2,0	30		36 WZ	33,40 €

Jörg Jasky Werkzeugtechnik

Möschborn 1 c D - 42349 Wuppertal

Tel.: 0202 / 705 35 90 Fax.: 0202 / 705 35 91 e-mail: j.jasky@t-online.de

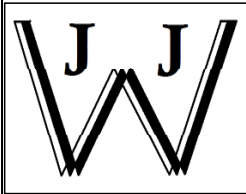



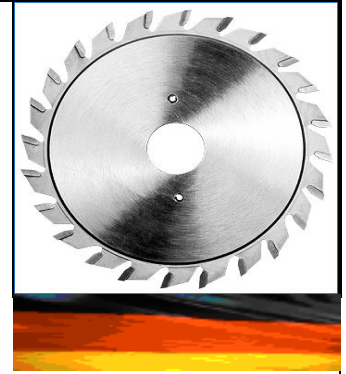

HW - best.- Ritzsägeblätter für Formatsägen

Type: RS

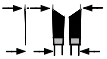

für Vorrizarbeiten in Plattenwerkstoffen auf Formatanlagen wie z.B.
Altendorf oder Martin

Artikel Nr	Ø					€
1001600	100	2,8-3,6/2,2	20		2 x 12 WZ	82,00 €
1001601	100	2,8-3,6/2,2	22		2 x 12 WZ	82,00 €
1201600	120	2,8-3,6/2,2	20		2 x 12 WZ	82,00 €
1201601	120	2,8-3,6/2,2	22		2 x 12 WZ	82,00 €

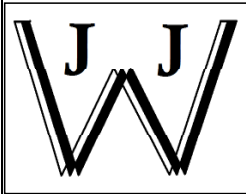

HW - best.- Spezialsägeblätter für Handsägen

Type: ATF

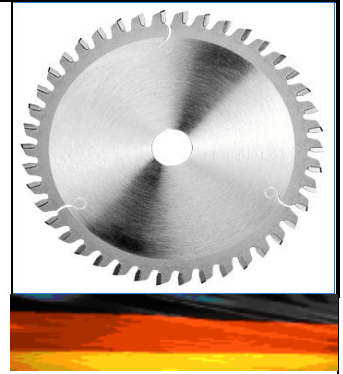

für NE - Metalle, Kunststoffe und Mixmaterialien. TF negativ zum Einsatz auf Elektro Handmaschinen

Artikel Nr	Ø					€
1501700	150	2,8/2,0	20		42 TF neg.	45,00 €
1601700	160	2,8/2,0	20		42 TF neg.	47,00 €
1821700	182	2,8/2,0	20		48 TF neg.	51,00 €
1821701	182	2,8/2,0	30		48 TF neg.	51,00 €
1901700	190	2,8/2,0	30		54 TF neg.	53,50 €
1901701	190	2,8/2,0	20		54 TF neg.	53,50 €
2001700	200	2,8/2,0	30		54 TF neg.	56,50 €
2101700	210	2,8/2,0	30		54 TF neg.	57,50 €
2151700	215	2,8/2,0	30		80 TF neg.	78,50 €
2161703	216	2,8/2,0	30		60 TF neg.	63,50 €
2321700	232,5	2,8/2,0	30		62 TF neg.	63,50 €
2501700	250	2,8/2,2	30	2/7/42 mm	80 TF neg.	80,00 €

Jörg Jasky Werkzeugtechnik

Möschborn 1 c D - 42349 Wuppertal

Tel.: 0202 / 705 35 90 Fax.: 0202 / 705 35 91 e-mail: j.jasky@t-online.de

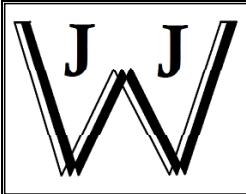

HW - best.- Vielzweck Kreissägeblätter

Type: UNI - CUT

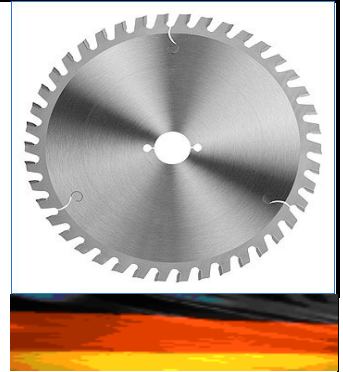

Besonders geeignet für das Handwerk. Für problematische Werkstoffe im Baubereich, speziell Hölzer mit Einschlüssen, Nägel, Klammern, Schalungsmaterial Betonreste, Ytongsteine, Herakith, Spanplatten, Beschläge, Kunststoffe, Plexiglas, Thermo-Fassaden, Aluprofile, Eternit und Corian.

Artikel Nr	Ø					€
1501900	150	2,8/1,6	20		24 WZ	26,50 €
1601900	160	2,8/1,6	20		24 WZ	27,50 €
1701900	170	2,8/1,8	30		24 WZ	28,50 €
1801900	180	2,8/1,8	30		30 WZ	29,90 €
1901900	190	2,8/1,8	30		30 WZ	31,50 €
1901901	190	2,8/1,8	20		30 WZ	31,50 €
2001900	200	2,8/1,8	30		30 WZ	32,90 €
2101900	210	2,8/1,8	30		34 WZ	33,90 €
2161900	216	2,8/1,8	30		34 WZ	35,40 €
2321900	232,5	2,8/1,8	30		34 WZ	35,40 €
2401900	240	2,8/1,8	30		42 WZ	43,30 €
2501900	250	3,0/2,0	30	Combi	42 WZ	51,10 €
3001900	300	3,2/2,2	30	Combi	48 WZ	58,60 €
3151900	315	3,2/2,2	30	Combi	48 WZ	60,00 €
3501900	350	3,2/2,2	30	Combi	54 WZ	75,20 €
4001900	400	3,5/2,5	30	Combi	60 WZ	83,90 €
4501900	450	3,5/2,5	30	Combi	66 WZ	99,00 €
5001900	500	4,0/2,8	30	Combi	72 WZ	130,50 €
6001900	600	4,0/2,8	30	Combi	78 WZ	179,00 €
7001900	700	4,2/3,2	30	Combi	84 WZ	219,00 €
7001901	700	4,2/3,2	35	Combi	84 WZ	219,00 €

Jörg Jasky Werkzeugtechnik

Möschborn 1 c D - 42349 Wuppertal

Tel.: 0202 / 705 35 90 Fax.: 0202 / 705 35 91 e-mail: j.jasky@t-online.de

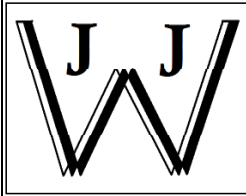

HW - best.- Format - Kreissägeblätter

Type: KTF + VTF

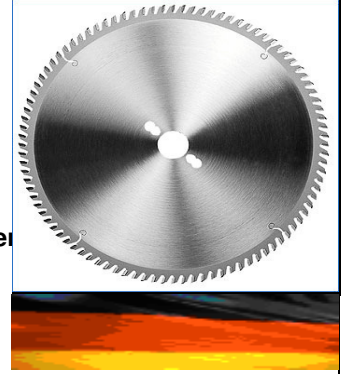

für hohe Standzeiten, sehr gute Schnittgüte in beidseitig kunststoffbeschichteter Schicht-, Presshölzer, Span- und Hartfaserplatten, Kunststoff und MDF. Mit ultrafeiner Hartmetallsorte.

Artikel Nr	∅					TF pos.	€
2202000	220	3,2/2,2	30	2/7/42	64	TF pos.	68,50 €
2502001	250	3,2/2,2	30	Combi	60	TF pos.	65,50 €
2502002	250	3,2/2,2	30	Combi	80	TF pos.	76,50 €
3002000	300	3,2/2,2	30	Combi	72	TF pos.	83,50 €
3002001	300	3,2/2,2	30	Combi	96	TF pos.	99,00 €
3502000	350	3,5/2,5	30	Combi	108	TF pos.	120,00 €

Jörg Jasky Werkzeugtechnik

Möschborn 1 c D - 42349 Wuppertal

Tel.: 0202 / 705 35 90 Fax.: 0202 / 705 35 91 e-mail: j.jasky@t-online.de

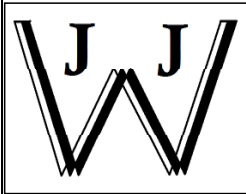



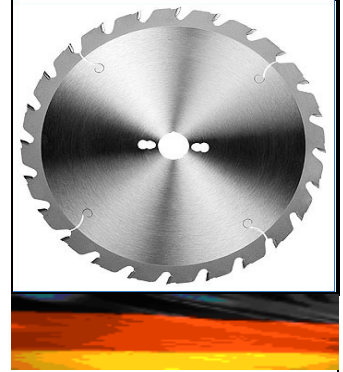

HW - best.- Baustellen - Kreissägeblätter

Type: **BTS**

mit wechselseitig angefastem Flachzahn für problematische Werkstoffe im Baubereich, speziell Hölzer mit Einschlüssen, Nägel, Klammern, Schalungsmaterial mit Betonresten, Ytongsteinen, Heraklitplatten u.s.w.

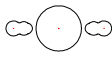

Artikel Nr	∅						€
3002101	300	3,2/2,2	30	Combi	24	FWF	37,00 €
3152101	315	3,2/2,2	30	Combi	24	FWF	38,00 €
3502102	350	3,5/2,5	30	Combi	28	FWF	45,00 €
4002101	400	4,0/2,8	30	Combi	28	FWF	49,50 €
4502100	450	4,0/2,8	30	Combi	32	FWF	62,00 €
5002100	500	4,0/2,8	30	Combi	36	FWF	74,50 €

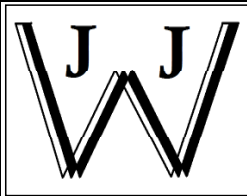

HW - best.- Trockenschnitt - Kreissägeblätter

Type: STK

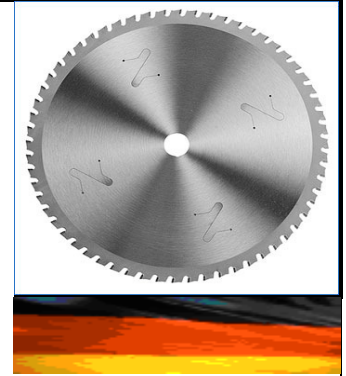

Einsatz auf Hand-, Gehrungs-, Tisch und Baustellen-Kreissägen in Weichstahl, Flach- oder Winkeleisen, Rohre, Bleche, Messing, Kupfer, Aluminium, Sandwichmaterial u.s.w.

Artikel Nr	Ø					€
1502400	150	2,2/1,6	20		30 WZ	34,50 €
1602400	160	2,2/1,6	20		30 WZ	35,00 €
D1602400	160	2,0/1,8	20		42 FWF	46,50 €
1822400	182	2,2/1,6	20		34 WZ	38,50 €
1802401	180	2,2/1,6	30		34 WZ	38,50 €
1902402	190	2,2/1,6	30		38 WZ	41,75 €
1902403	190	2,2/1,8	30		48 FWF	57,50 €
2002401	200	2,2/1,8	30		40 WZ	47,00 €
2102401	210	2,2/1,8	30		40 WZ	47,00 €
D2102400	210	2,2/1,8	30		54 FWF	61,00 €
D2162400	216	2,2/1,8	30		54 FWF	61,00 €
2302400	230	2,2/1,8	30		44 WZ	51,50 €
D2322400	232,5	2,2/1,8	30		54 FWF	68,50 €
2352401	235	2,2/1,8	30		44 WZ	63,50 €
D2502400	250	2,2/1,8	30	Combi	54 FWF	81,00 €
2502400	250	2,2/1,8	30	Combi + 2/7/42	48 WWF	67,00 €
2702400	270	2,2/1,8	30	Combi	60 WWF	99,50 €
3002401	300	2,2/1,8	30	Combi	60 WWF	99,50 €
3002405	300	2,2/1,8	30	Combi	80 WWF	113,00 €
3052400	305	2,2/1,8	25,4		60 WWF	99,50 €
3052404	305	2,2/1,8	25,4		80 WWF	113,00 €
3502400	350	2,4/2,0	30	Combi + 2/7/42	80 WWF	123,00 €
3552400	355	2,4/2,0	25,4		72 WWF	117,00 €
3552401	355	2,4/2,0	25,4		90 WWF	131,00 €
4002400	400	3,0/2,5	30	Combi	84 WWF	133,00 €

Jörg Jasky Werkzeugtechnik

Möschborn 1 c D - 42349 Wuppertal

Tel.: 0202 / 705 35 90 Fax.: 0202 / 705 35 91 e-mail: j.jasky@t-online.de

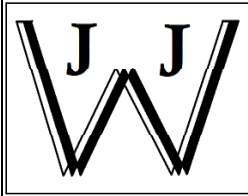

HW - best.- Zuschnitt - Kreissägeblätter

Type: LW

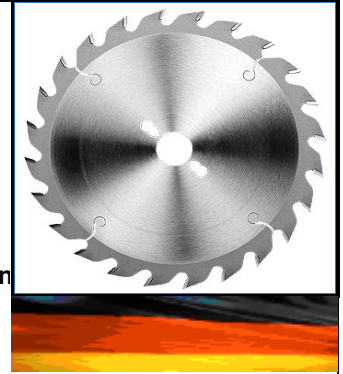

Offene Form. Für Längs- und Querschnitte in Massivholz und Plattenwerkstoffen auf Tischkreissägen.

Artikel Nr	∅					€
3002500	300	3,2/2,2	30	Combi	24 WZ	43,50 €
3002501	300	3,2/2,2	30	Combi	28 WZ	47,00 €
4002500	400	3,5/2,5	30	Combi	28 WZ	60,00 €
4002501	400	3,5/2,5	30	Combi	36 WZ	69,50 €
4502500	450	3,8/2,8	30	Combi	40 WZ	83,50 €
5002500	500	3,8/2,8	30	Combi	44 WZ	99,50 €

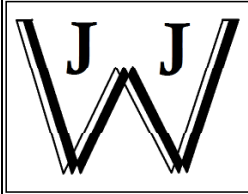

HW - best.- Laminat - Kreissägeblätter

Type: VWN

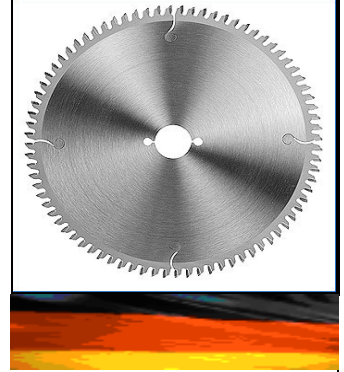

Optimale Schnittgüte in Span- und Tischlerplatten beidseitig mit Furnier oder Kunststoff beschichtet, bzw. mit Polyester, Melamin belegten Spanplatten

Artikel Nr	∅					€
2502600	250	3,2/2,2	30	2/7/42	80 WZ 35° neg.	78,50 €
3002600	300	3,2/2,2	30	Combi	96 WZ 35° neg.	99,50 €

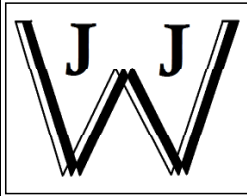

HW - best.- Kapp - Kreissägeblätter

Type: WKN

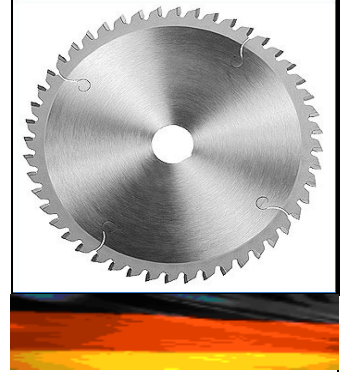

für Massivholz und Plattenwerkstoffen auf Kapp- und Gehrungsmaschinen

Artikel Nr	Ø					€
2161200	216	2,8/1,8	30		24 WZ neg.	28,20 €
2161201	216	2,8/1,8	30		48 WZ neg.	40,00 €
2161202	216	2,8/1,8	30		60 WZ neg.	44,10 €
2161203	216	2,8/1,8	30		80 WZ neg.	50,80 €
2502703	250	3,2/2,2	30	2/7/42	24 WZ neg.	38,30 €
2502700	250	3,2/2,2	30	2/7/42	44 WZ neg.	58,30 €
2502704	250	3,2/2,2	30	2/7/42	48 WZ neg.	60,50 €
2502701	250	3,2/2,2	30	2/7/42	60 WZ neg.	60,50 €
2502702	250	3,2/2,2	30	2/7/42	80 WZ neg.	74,50 €
3052700	305	2,6/1,8	30	Combi	32 WZ neg.	70,80 €
3052701	305	2,6/1,8	30	Combi	60 WZ neg.	83,30 €

Jörg Jasky Werkzeugtechnik

Möschborn 1 c D - 42349 Wuppertal

Tel.: 0202 / 705 35 90 Fax.: 0202 / 705 35 91 e-mail: j.jasky@t-online.de

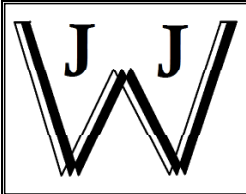

HW - best.- Zuschneid - Kreissägeblätter

Type: ZWR

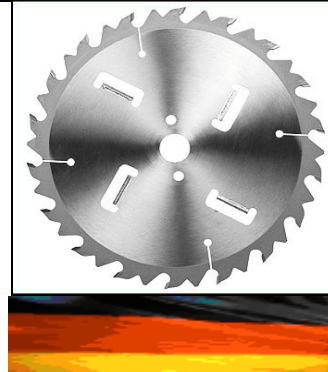

Speziell für Längs und Querschnitte in feuchtem Naturholz, weich und hart
auch für Tiefschnitte geeignet

Artikel Nr	Ø					€
3002800	300	3,6/2,6	30	2/7/42 + 2/10/60	18 WZ + 4	133,00 €
3502800	350	3,6/2,6	30	2/7/42 + 2/10/60	24 WZ + 2 + 2	143,00 €
4002800	400	3,7/2,5	30	2/7/42 + 2/10/60	28 WZ + 2 + 2	163,00 €



HPS und HW - Streifenhobelmesser



abgezogene, einsatzfertige Schneiden garantieren ein hervorragendes Schnittbild

HPS ist ein Spezialstahl mit ca. 30 % höherer Standzeit als HSS 18 %

Artikel Nr	Abmessung	€ HPS	€ HW	Artikel Nr	Abmessung	€ HPS	€ HW
SHM6030	60 x 30 x 3	3,30	13,80	SHM6035	60 x 35 x 3	3,70	14,80
SHM8030	80 x 30 x 3	4,20	17,30	SHM8035	80 x 35 x 3	4,70	18,60
SHM10030	100 x 30 x 3	5,00	20,70	SHM10035	100 x 35 x 3	5,60	22,40
SHM11030	110 x 30 x 3	5,50	22,50	SHM11035	110 x 35 x 3	6,10	24,30
SHM12030	120 x 30 x 3	5,90	24,20	SHM12035	120 x 35 x 3	6,60	26,20
SHM13030	130 x 30 x 3	6,40	25,90	SHM13035	130 x 35 x 3	7,10	28,10
SHM15030	150 x 30 x 3	7,20	29,40	SHM15035	150 x 35 x 3	8,10	31,90
SHM18030	180 x 30 x 3	8,50	34,60	SHM18035	180 x 35 x 3	9,60	37,60
SHM21030	210 x 30 x 3	9,80	39,80	SHM21035	210 x 35 x 3	11,10	43,40
SHM23030	230 x 30 x 3	10,70	43,30	SHM23035	230 x 35 x 3	12,10	47,20
SHM26030	260 x 30 x 3	12,00	48,50	SHM26035	260 x 35 x 3	13,60	52,90
SHM30030	300 x 30 x 3	13,70	55,50	SHM30035	300 x 35 x 3	15,50	60,50
SHM31030	310 x 30 x 3	14,20	57,20	SHM31035	310 x 35 x 3	16,00	62,40
SHM41030	410 x 30 x 3	18,50	74,60	SHM41035	410 x 35 x 3	21,00	81,40
SHM51030	510 x 30 x 3	22,80	92,00	SHM51035	510 x 35 x 3	26,00	100,50
SHM61030	610 x 30 x 3	27,20	109,30	SHM61035	610 x 35 x 3	30,90	119,50
SHM63030	630 x 30 x 3	28,10	112,40	SHM63035	630 x 35 x 3	31,80	122,90
SHM64030	640 x 30 x 3	28,50	114,20	SHM64035	640 x 35 x 3	32,30	124,90
SHM71030	710 x 30 x 3	31,70	126,70	SHM71035	710 x 35 x 3	35,80	138,50
SHM81030	810 x 30 x 3	35,90	144,00	SHM81035	810 x 35 x 3	40,70	157,60
SHM82030	820 x 30 x 3	36,30	145,80	SHM82035	820 x 35 x 3	41,20	159,50
SHM105030	1050 x 30 x 3	45,50	182,40	SHM105035	1050 x 35 x 3	51,80	182,40

Jörg Jasky Werkzeugtechnik

Möschborn 1 c D - 42349 Wuppertal

Tel.: 0202 / 705 35 90 Fax.: 0202 / 705 35 91 e-mail: j.jasky@t-online.de

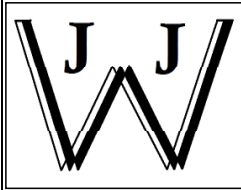

HPS und HW - Hobelmesser für Tersa System



abgezogene, einsatzfertige Schneiden garantieren ein hervorragendes Schnittbild
HPS ist ein Spezialstahl mit ca. 30 % höherer Standzeit als HSS 18 %



Artikel Nr	Abmessung	€ HPS	€ HW	Artikel Nr	Abmessung	€ HPS	€ HW
HTS60	60 x 10 x 2,3	3,50	31,10	HTS300	330 x 10 x 2,3	15,30	162,90
HTS80	80 x 10 x 2,3	4,40	41,00	HTS350	350 x 10 x 2,3	16,20	172,60
HTS100	100 x 10 x 2,3	5,20	51,00	HTS360	360 x 10 x 2,3	16,60	177,50
HTS110	110 x 10 x 2,3	5,70	55,90	HTS400	400 x 10 x 2,3	18,30	197,10
HTS120	120 x 10 x 2,3	6,10	60,80	HTS410	410 x 10 x 2,3	18,80	202,00
HTS130	130 x 10 x 2,3	6,50	65,80	HTS420	420 x 10 x 2,3	19,20	207,00
HTS150	150 x 10 x 2,3	7,40	75,80	HTS430	430 x 10 x 2,3	19,70	212,00
HTS170	170 x 10 x 2,3	8,30	85,70	HTS450	450 x 10 x 2,3	20,50	222,00
HTS180	180 x 10 x 2,3	8,70	90,60	HTS500	500 x 10 x 2,3	22,70	246,00
HTS210	210 x 10 x 2,3	10,00	105,50	HTS510	510 x 10 x 2,3	23,20	251,00
HTS230	230 x 10 x 2,3	10,90	115,40	HTS520	520 x 10 x 2,3	23,60	256,00
HTS250	250 x 10 x 2,3	11,80	125,40	HTS530	530 x 10 x 2,3	24,00	262,00
HTS260	260 x 10 x 2,3	12,20	130,30	HTS540	540 x 10 x 2,3	24,50	266,00
HTS280	280 x 10 x 2,3	13,10	140,20	HTS610	610 x 10 x 2,3	27,50	299,50
HTS300	300 x 10 x 2,3	14,00	150,10	HTS630	630 x 10 x 2,3	28,40	310,00
HTS310	310 x 10 x 2,3	14,40	155,10	HTS640	640 x 10 x 2,3	28,80	316,00



HSS und HW - Hobelmesser für Leitz System
Centrolok, Cetrofix, Centrostar



abgezogene, einsatzfertige Schneiden garantieren ein hervorragendes Schnittbild



Artikel Nr	Abmessung	€ HSS	€ HW	Artikel Nr	Abmessung	€ HSS	€ HW
HLS100	100 x 12 x 2,7	11,00	51,00	HLS270	270 x 12 x 2,7	28,50	131,00
HLS110	110 x 12 x 2,7	11,50	56,00	HLS280	280 x 12 x 2,7	30,00	136,00
HLS120	120 x 12 x 2,7	12,50	61,00	HLS300	300 x 12 x 2,7	31,50	146,00
HLS130	130 x 12 x 2,7	14,00	63,00	HLS310	310 x 12 x 2,7	32,50	151,00
HLS140	140 x 12 x 2,7	15,00	68,00	HLS350	350 x 12 x 2,7	37,00	170,00
HLS150	150 x 12 x 2,7	16,00	73,00	HLS360	360 x 12 x 2,7	38,00	175,00
HLS160	160 x 12 x 2,7	17,00	78,00	HLS400	400 x 12 x 2,7	42,00	194,00
HLS170	170 x 12 x 2,7	18,00	83,00	HLS410	410 x 12 x 2,7	43,00	199,00
HLS180	180 x 12 x 2,7	19,00	88,00	HLS420	420 x 12 x 2,7	44,00	204,00
HLS190	190 x 12 x 2,7	20,00	92,00	HLS430	430 x 12 x 2,7	45,00	209,00
HLS200	200 x 12 x 2,7	21,00	97,00	HLS510	510 x 12 x 2,7	53,50	247,00
HLS210	210 x 12 x 2,7	22,00	102,00	HLS530	530 x 12 x 2,7	56,00	257,00
HLS220	220 x 12 x 2,7	23,00	107,00	HLS610	610 x 12 x 2,7	64,00	296,00
HLS230	230 x 12 x 2,7	24,50	112,00	HLS630	630 x 12 x 2,7	66,00	305,00
HLS240	240 x 12 x 2,7	25,00	117,00	HLS640	640 x 12 x 2,7	67,00	310,00
HLS250	250 x 12 x 2,7	26,50	121,00	HLS710	710 x 12 x 2,7	75,00	359,00
HLS260	260 x 12 x 2,7	27,50	126,00	HLS810	810 x 12 x 2,7	85,00	./.